

Montageanleitung Sandkasten Boot

1. Ziel dieser Anleitung.

Diese Anleitung ist für alle Benutzer des Sandkastens und Aufsichtspersonen der Kinder, die in dem Sandkasten spielen gedacht. Die Informationen wurden zusammengestellt, um die Sicherheit der spielenden Kinder zu gewährleisten. Bitte lesen Sie die Anleitung gründlich, bevor Sie den Sandkasten aufbauen und benutzen und folgen Sie den Anweisungen.

2. Allgemeine Beschreibung des Sandkastens.













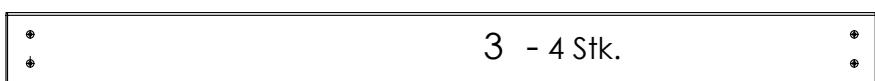

Der Sandkasten wurde ausschließlich für die Verwendung im privaten Bereich konzipiert. Für Spielen im Sand im Außenbereich. Auch wenn einige Kinder zusammen im Sandkasten spielen können ist er kein professionelles Spielzeug für öffentliche Plätze. Der Sandkasten besteht aus glatten, abgeflachten Holzbrettern.

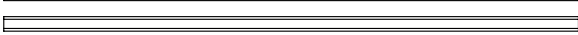
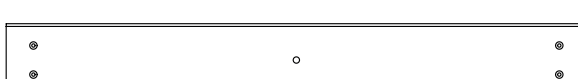
3. Technische Daten.

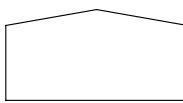
Außenmaße: 180 x 96 x 125 cm

4. Lieferumfang

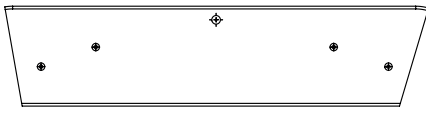
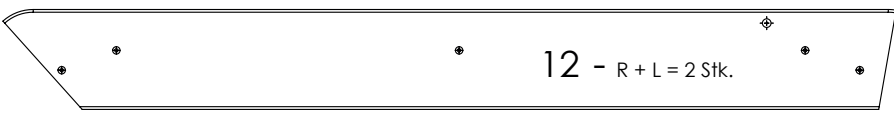
Der Sandkasten wird als Montagesatz geliefert. Die Verpackungseinheit enthält folgende Teile:

4 x (1) Rahmenbretter Bug		1 - 4 Stk.
4 x (2) Rahmenbretter Seiten vorne		
4 x (3) Rahmenbretter Seiten hinten		2 - 4 Stk.
2 x (4) Rahmenbretter Heck		
2 x (5) Bretter Bug		3 - 4 Stk.
2 x (6) Stützen Heck		4 - 2 Stk.
2 x (7) Stützen Seiten		
2 x (8) Stützen Seite Bug		5 - 2 Stk.
1 x (9) Stütze Bug vorne		6 - 2 Stk.
2 x (10) Sitzbretter Bug		7 - 2 Stk.
2 x (11) Sitzbretter Seiten vorne		8 - 2 Stk.
2 x (12) Sitzbretter Seiten hinten		9 - 1 Stk.
1 x (13) Sitzbrett Heck		10 - R + L = 2 Stk.
1 x (14) Sonnensegel		11 - R + L = 2 Stk.
1 x (15) Mast		12 - R + L = 2 Stk.
1 x (16) Deckel Truhe		13 - 1 Stk.

94 x (A) Schrauben 3,5 x 35 mm

2 x (B) Schrauben M6 x 55 mm

2 x (C) M6 Unterlegscheibe

2 x (D) M6 Hutmutter

A- 3,5 x 35 - 94 Stk. 

B- M6 x 55 - 2 Stk. 

C- M6 - 2 Stk. 

D- M6 - 2 Stk. 

5. Aufbau

ACHTUNG! Bitte lesen Sie diese Aufbauanleitung sorgfältig durch und folgen Sie genau den Anweisungen. Der Sandkasten sollte von einem Erwachsenen aufgebaut werden. Der Aufbau sollte sehr sorgfältig erfolgen um Festigkeit und Stabilität zu gewährleisten. Zum Aufbauen des Sandkastens suchen Sie bitte einen ebenen Platz der stabilen Stand des Sandkastens ermöglicht.

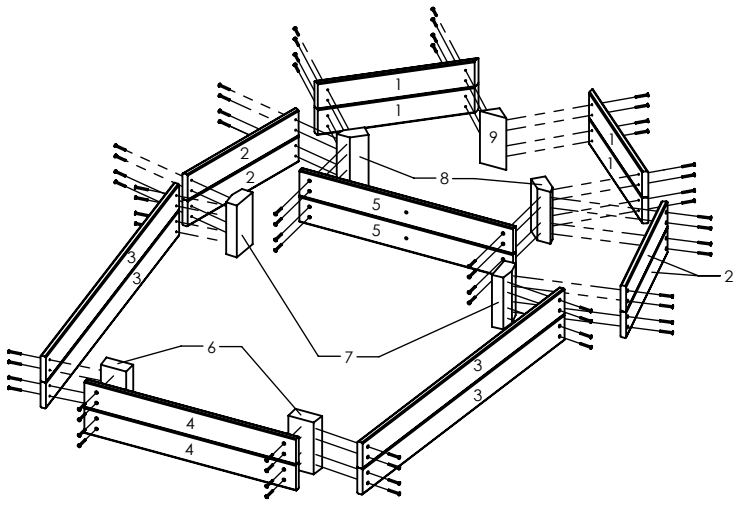

1

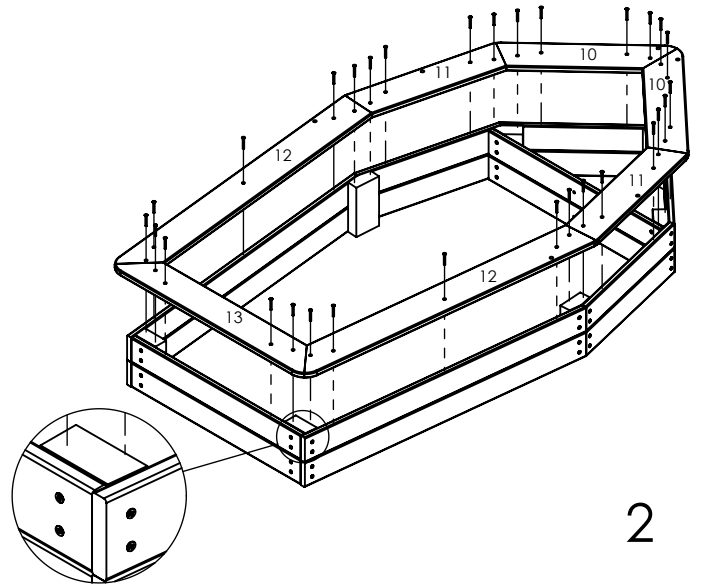

2

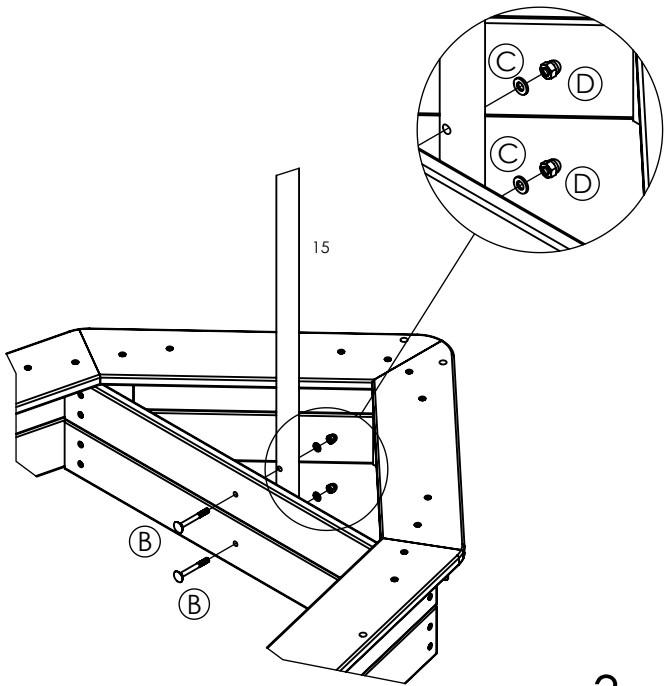

3

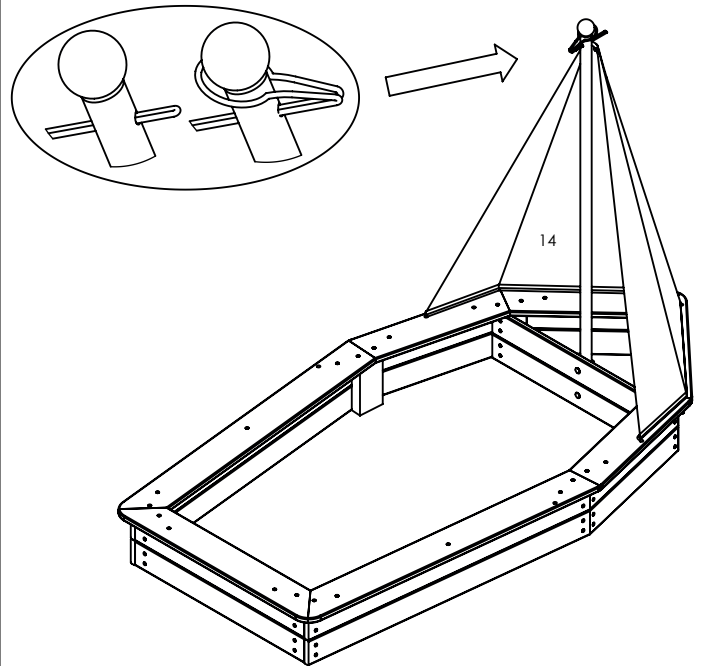

4

6. Wartung

Um Die Sicherheit der im Sandkasten spielenden Kinder zu gewährleisten müssen Sie den Sandkasten regelmäßig kontrollieren.

- Alle Inspektionen dürfen nur von Erwachsenen durchgeführt werden.
- Ist der Sandkasten defekt, darf er nicht von Kindern benutzt werden, bis er repariert ist.
- bei täglichem Gebrauch sollte der Sandkasten auf Sauberkeit, gebrochene oder scharfe Elemente überprüft werden.
- bei wöchentlichem Gebrauch siehe oben
- Einmal monatlich sollten Sie Stabilität und Funktionalität des Sandkastens überprüfen.
- Prüfen Sie den Abnutzungsgrad des Sandkastens.
- Grundwartung einmal im Jahr: Prüfen Sie die Schrauben. Sehen Sie nach Schäden durch das Wetter oder Reparaturarbeiten.
- Schauen Sie nach Anzeichen von Zersetzung und Korrosion.
- Von Zeit zu Zeit sollte der Sandkasten mit einem geeigneten, unbedenklichen Lack nachbehandelt werden.
- Holz ist ein Naturprodukt, leichte Farb- und Formveränderungen sind daher möglich
- Das Segel aus 100% Polyester kann bei Bedarf mit einer milden Seifenlauge gereinigt werden.

7. Sicherheitsregeln

Kinder unter 3 Jahren sollten nur unter Aufsicht der Eltern im Sandkasten spielen. Es sollte eine Sicherheitszone von 1,5 m um den Sandkasten herum vorhanden sein, die aus Gras oder weichem Sand besteht um spielende Kinder im Falle eines Sturzes zu schützen. Auf keinen Fall sollten in dieser Sicherheitszone Beton, Steine oder andere harte Untergründe sein. Entfernen Sie alle spitzen Objekte, zerbrochenes Glas oder Steine aus der Umgebung des Sandkastens. Stellen Sie sicher, dass spielende Kinder 1,5 m um den Sandkasten nicht gefährdet sind.

Warnung

ELTERLICHE Aufsicht wird beim Spielen im Sandkasten empfohlen
NICHT herumrennen und andere Kinder schubsen
NICHT auf die Bank oder andere Teile des Sandkastens steigen
NICHT den Sandkasten benutzen wenn es regnet oder rutschig ist

Produkt

Sandkasten Art. Nr. 94600

Stand der Informationen

06/2016

doBar Trading GmbH & Co. KG

Fabrikstraße 3

48599 Gronau

doBar@doBar.de

Tel.: 02562/8146-0